



Gjør ideer til verdier:

Skal Norge lykkes internasjonalt må bedriftene ivareta sine immaterielle eiendeler godt!

Top 10 Most Innovative Economies



Switzerland



Sweden



United States of America



Singapore



United Kingdom



Republic of Korea



Finland



Netherlands



Germany



Denmark

Hva mener GII er Norges styrker?

Innovasjonsinnsats (Input)



- ☑ Institusjonelle forhold
#6. plass
- ☑ Human kapital og forskning
#20. plass
- ☑ Infrastruktur #4. plass

Innovasjonsresultater (Output)



– Få styrker - Ingen på topp 10

Hva mener GII er Norges svakheter?

Innovasjonsinnsats (Input)



- ⚠ Markedsmessige forhold
#31. plass
- ⚠ Næringsmessige forhold
#22. plass

Innovasjonsresultater (Output)



- ⚠ Kunnskap og teknologi
resultater #26. plass
- ⚠ Kreative resultater
#26. plass

”

Omstillingsbarometeret viser tydelig
at det ikke er typisk Norsk å være
god

Øystein Eriksen Søreide, Abelia



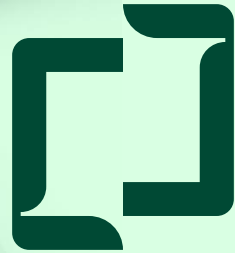

Hvilken rolle kan IP spille for å fremme og beskytte innovasjon?

EP 1 958 091
B1

(73) Proprietor: Google Technology Holdings LLC
Mountain View, CA 94043 (US)

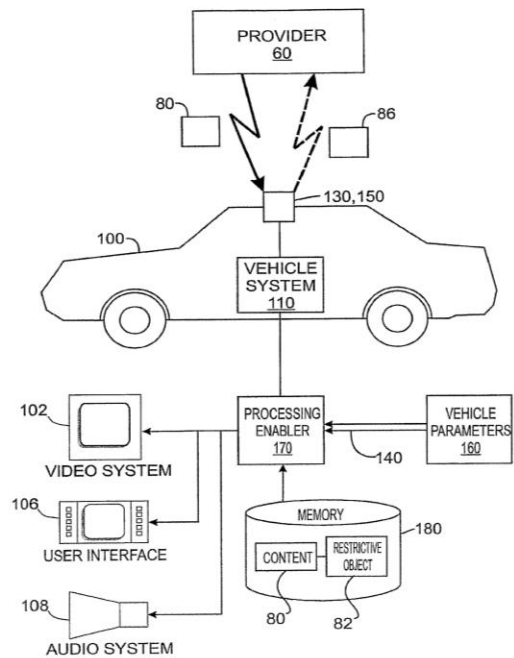

FIG. 4





Ovnsprodusent i strupen på Power – mener elektronikkjeden har kopiert produkter

Mill International sparer ikke på kruttet i et søksmål mot Power. Ovnsprodusenten mener elektronikkjeden har opptrådt illojalt og i strid med god forretningsskikk, mens Power avviser anklagene.

Milliardforlik mellom Autostore og konkurrenten Ocado: Analytiker venter kursfall i Autostore-aksjen

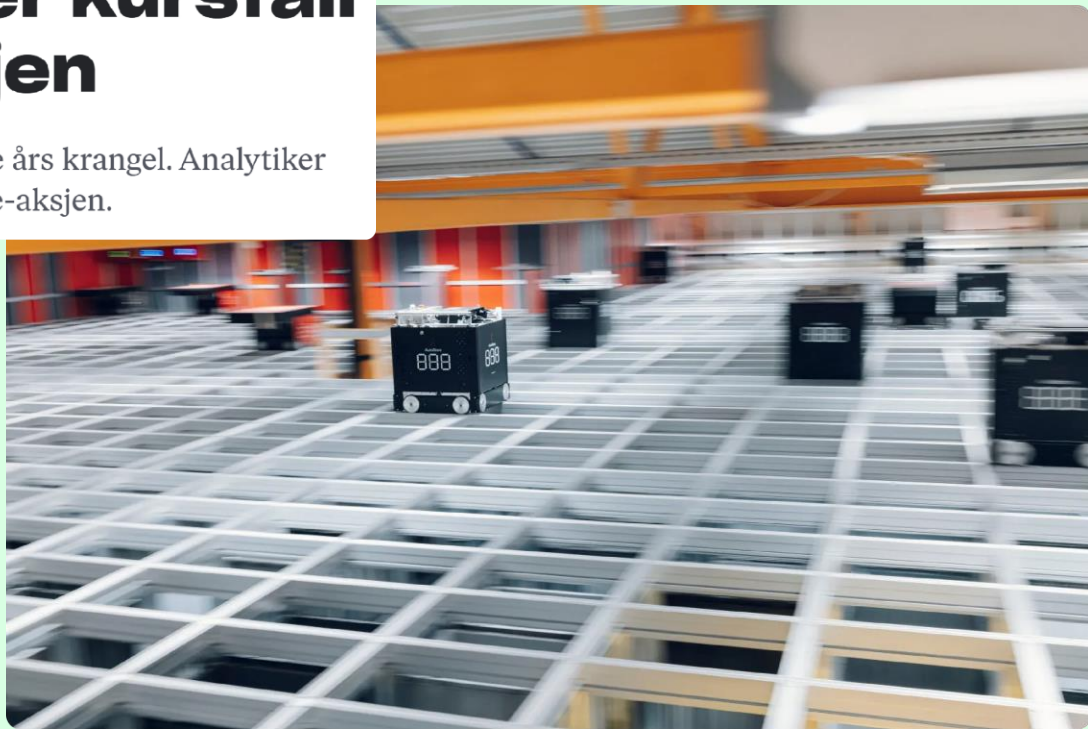
De to konkurrentene inngår forlik etter flere års krangel. Analytiker tror vilkårene borger for kursfall i Autostore-aksjen.





Vestre designbeskytter alle nye produkter for å sikre dem mot etterligninger

Rigget for å øke tempo?

- 70% av styrever og ledelse i SMBer har ikke diskutert IP
- 30% har forsøkt blitt eller opplevd å bli kopiert
- Kunnskapen om IP har gått signifikant ned siden 2015
- 9% kjennskap til Patentstyret blant SMBer

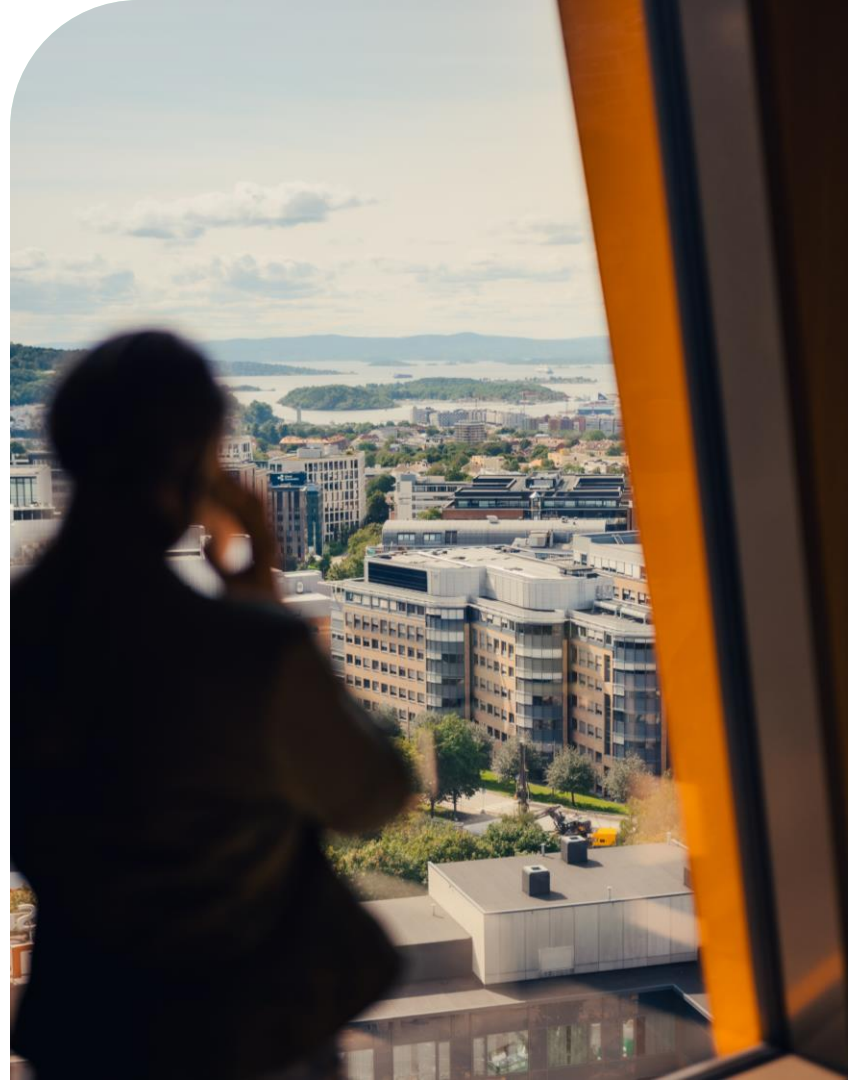

Patenter som innovasjonsindikator

- Norge: 278 / mill innbygger
- Sverige: 652/ mill innbygger
- Finland:630/ mill innbygger
- Danmark:629/mill innbygger

Sinke på innovasjon

IKT Norge er bekymret for at Norge ligger etter våre naboland når det gjelder innovasjon og kunstig intelligens. I Norge registreres det langt færre patenter på KI enn i nabolandene, viser rapporten.

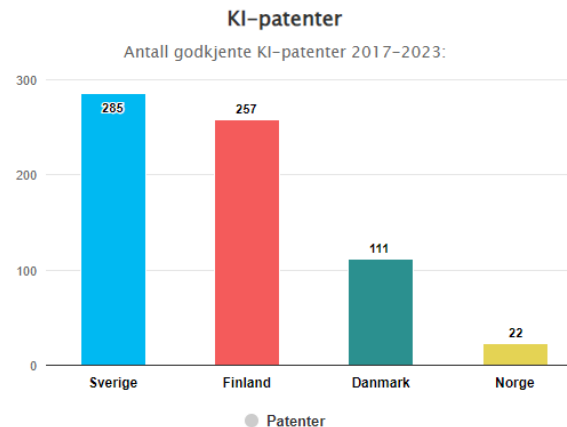

Kilde: Rapporten «Kappløpet i norden» fra IKT Norge 2024.



IP data
- en uutnyttet kilde til
innovasjon



Esben Beck (NO)

Finalist for the European Inventor Award 2019



Additional video:

> About the invention

Category: Small and medium-sized enterprises

Sector: Other special machines

Company: Stingray Marine Solutions AS, Norway

Patent numbers: [EP2531022](#)

Invention: Lasers and AI for healthier salmon

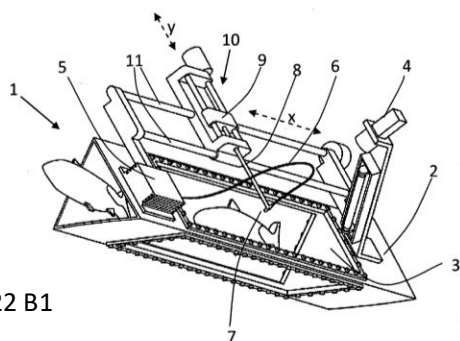

EP2531022 B1

Fig. 2

Lakselusbehandling – Norge i front

Foto: naturediver (iStock)



- Norge i førersetet – 57 % av internasjonale patentfamilier
- Omlag 25% av patentfamiliene omfatter teknologi klassifisert som medisin og behandling
- Bruk av rensfisk – tallgrunnlaget lavt, men >50% patentsøknadene har norsk opprinnelse



Hvem driver innovasjonen innen ikke-medikamentell behandling av lakselus?

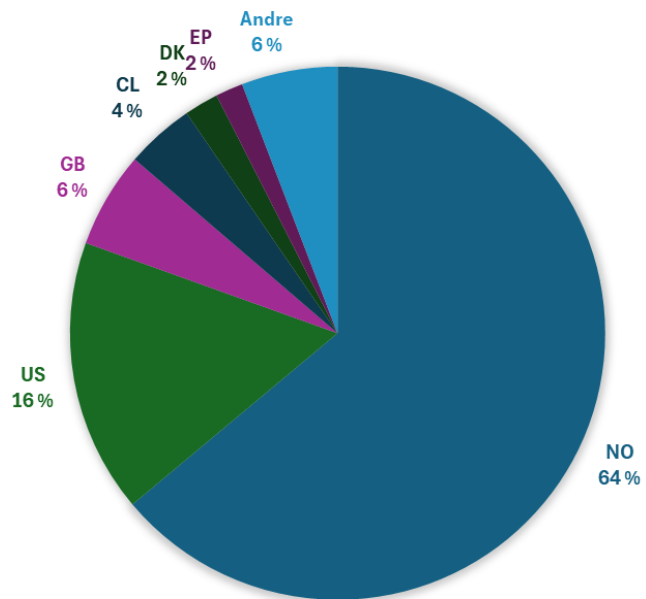

Største aktører ikke-medikamentell behandling av lakselus

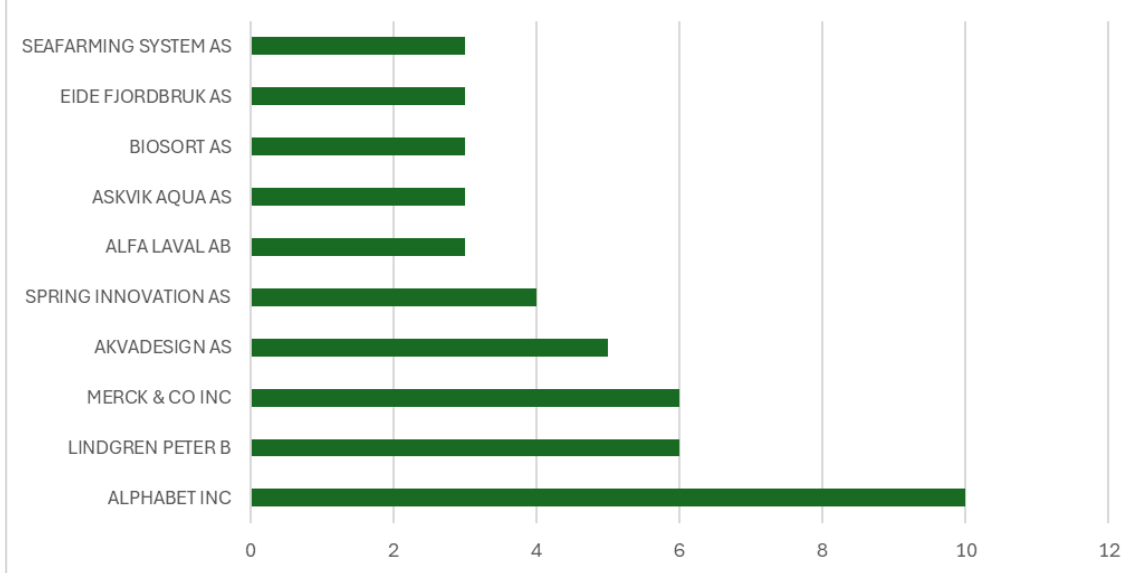

Kunstig intelligens (KI) og havbruk - et hav av nye muligheter

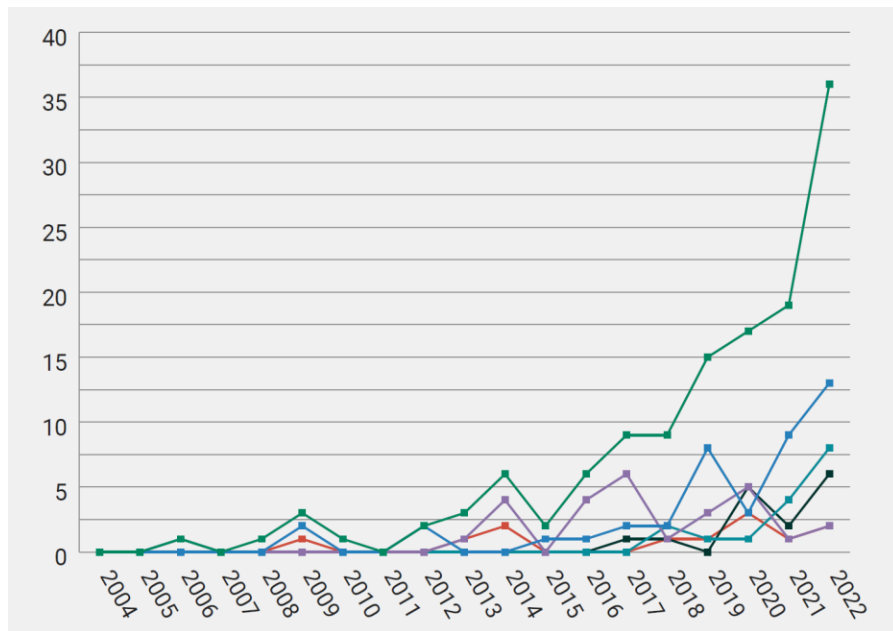

- KI i kombinasjon med havbruk
 - Styring og overvåkning
 - KI med havbruk som anvendelsesområde
- Markant økning fra 2018
- USA og Japan dominerer internasjonalt

Patentdata, KI og havbruk

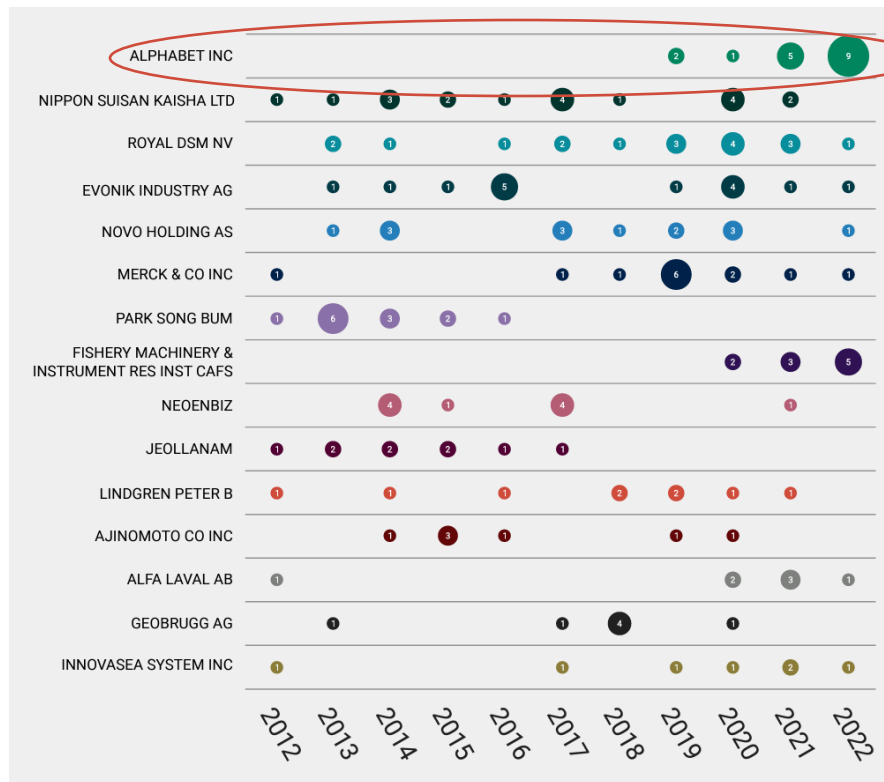

NRK Nyheter Sport Kultur Humor Distrikt Mer ▾

Norge Siste nytt Dokumentar Klima NRK Ytring

Frykter Norge taper KI-kappløpet

- Politikerne må ha større ambisjoner, mener IKT Norge.

NRK, 28.05.2024



Kunne kunnskap om IP og standardisering gjort reisen enklere?

Easee fant ny toppsjef i London: – Jeg ser et selskap som har vært gjennom et stort traume

Et snaut år etter at gründer Jonas Helmikstøl gikk av som leder, har Easee funnet permanent erstatter i britiske Anthony Fernandez.



Anthony Fernandez bytter West London med Stavanger og trer inn som ny konsernsjef i Easee over sommeren. (Foto: Easee)

– Ja, det burde ikke skjedd, og ja, man kunne nok gjort ting annerledes for å forhindre det, men man har uten tvil lært av feilene og blitt sterkere, slik at noe slikt ikke skjer igjen, legger han til.

IP – en verktøykasse for vekst og verdiskaping

**Beskytter
innovasjoner**

**Styrker
markedsfortrinn**

**Sikrer kapital og
kompetanse**

**Fremmer
samarbeid**



**Reduserer risiko for
konflikter og
søksmål**

**Potensiell
inntektskilde**

**Kilde til nye
innovasjoner**



Abonner på våre nyhetsbrev og følg oss på sosiale medier!

